

Notice  
de montage

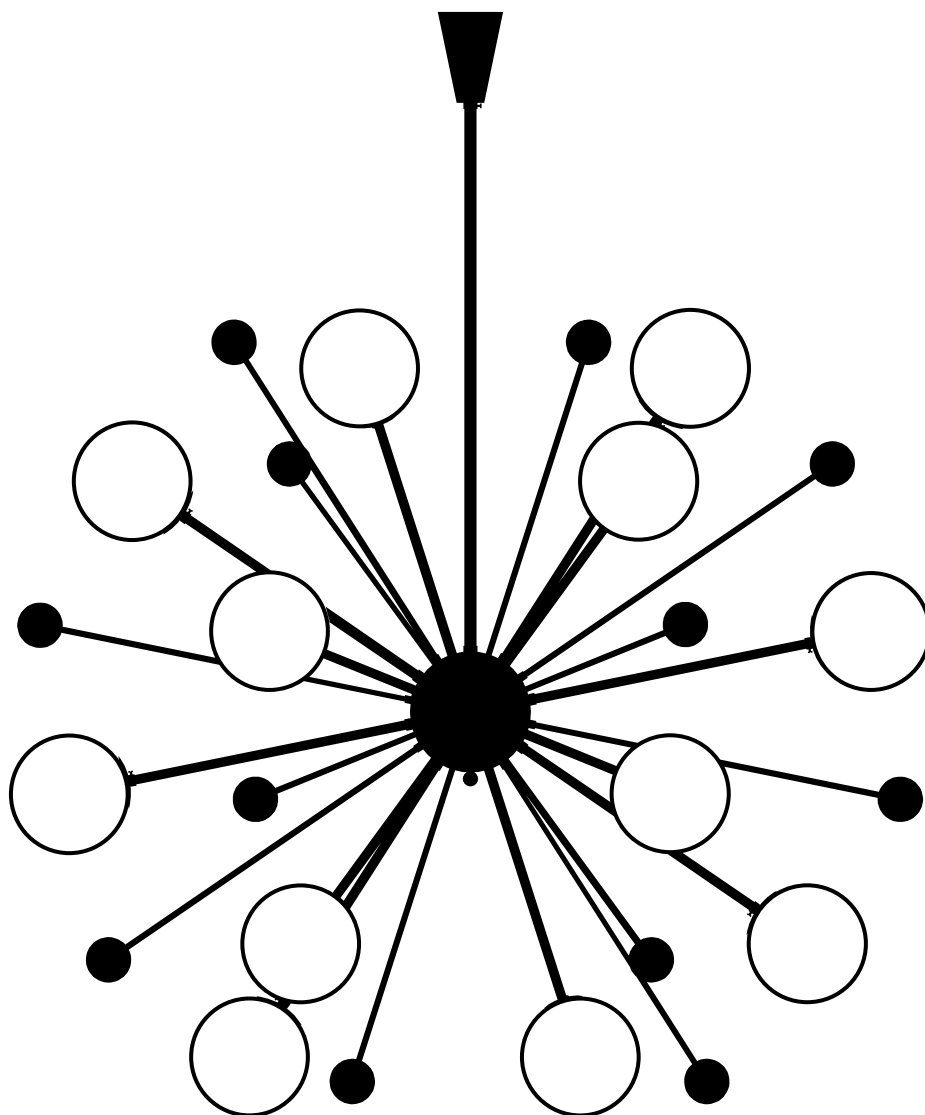

## Instructions

- Doit être installé par un professionnel
- Manipulez les éléments avec soin.
- Utilisez des vis et du matériel appropriés
- Portez des gants lors de l'installation
- Ne pas fixer dans un matériaux creux, nécessité d'un ancrage pour un poids supérieur à 20kgs

## Temps de montage

2h30

## Nombre de personnes requises

2

1

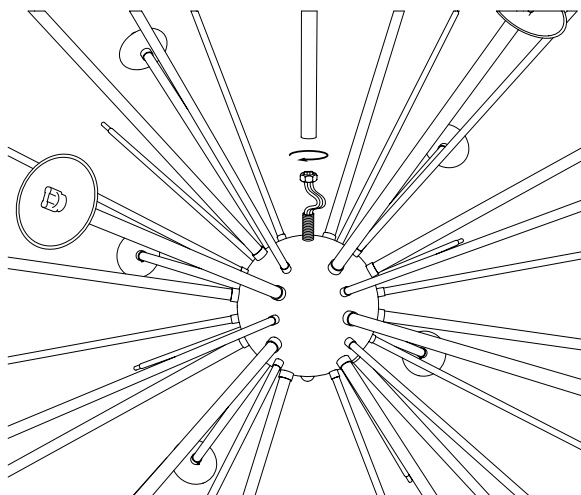

Après avoir enlevé toutes les parois de la boîte de transport, dévisser la vis de transport.

2

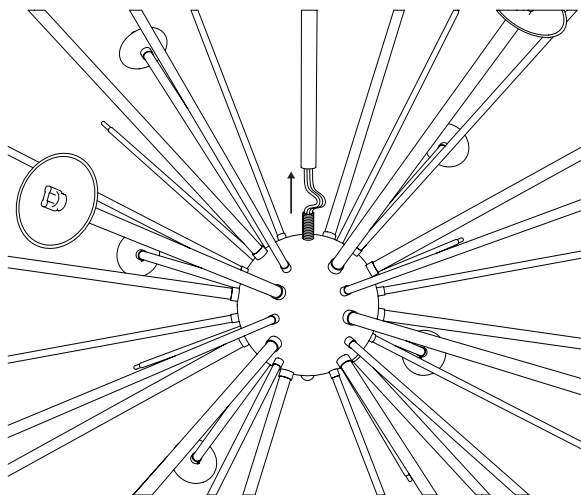

Inserer le cable dans le tube.

3

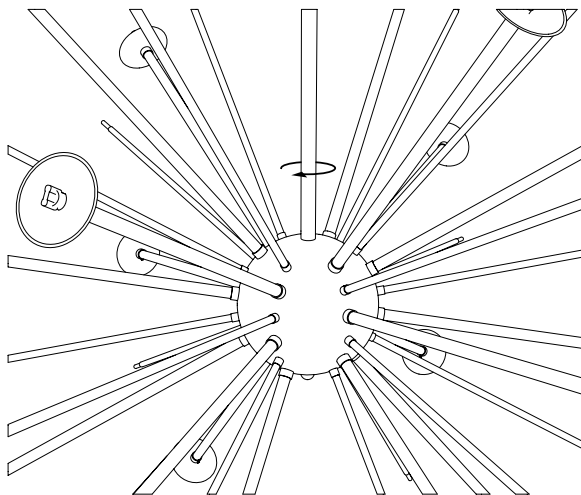

Revissier le tube.

4

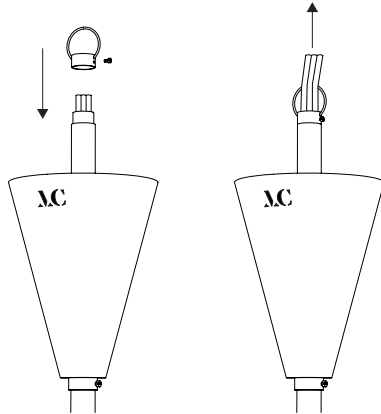

Dévisser le crochet et insérer les fils avant de le revisser.

5

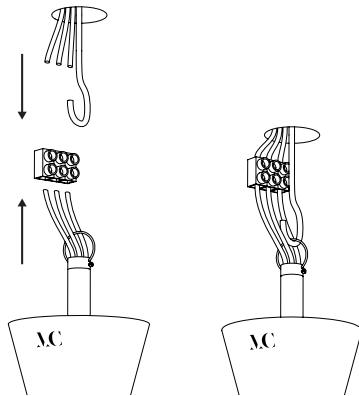

Connecter les fils au réseau électrique après avoir installé le crochet.

6

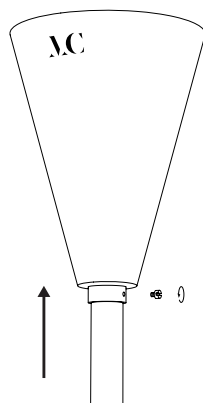

Remonter le cache fil après avoir dévissé la vis de la bague.

7

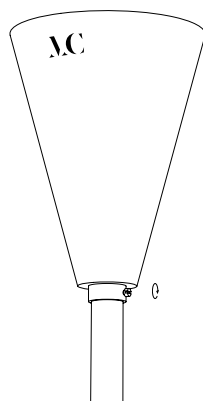

Remonter la bague et revisser la vis.

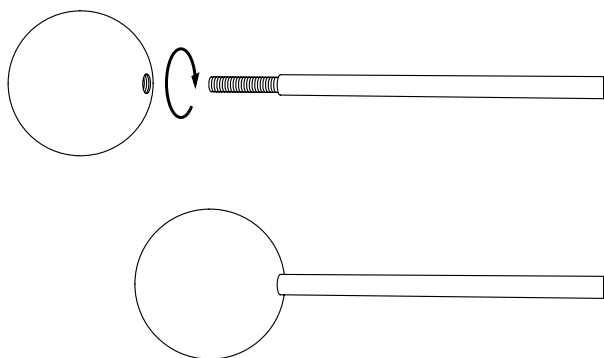

Les sphères de laiton se vissent aux tubes filetés.

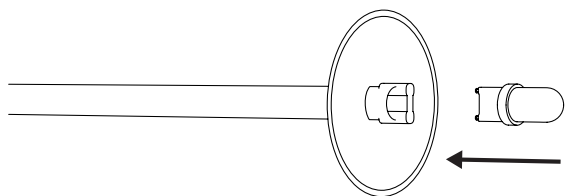

Insérer la source lumineuse dans le culot.

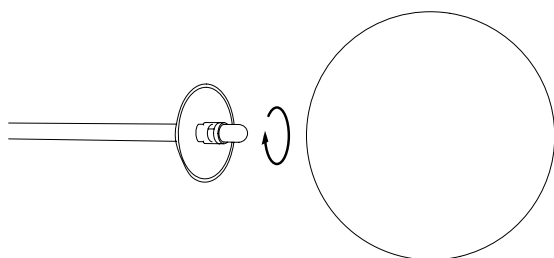

Visser le globe en verre jusqu'à résistance. Attention ! Ne pas serrer plus que la résistance naturelle.

8

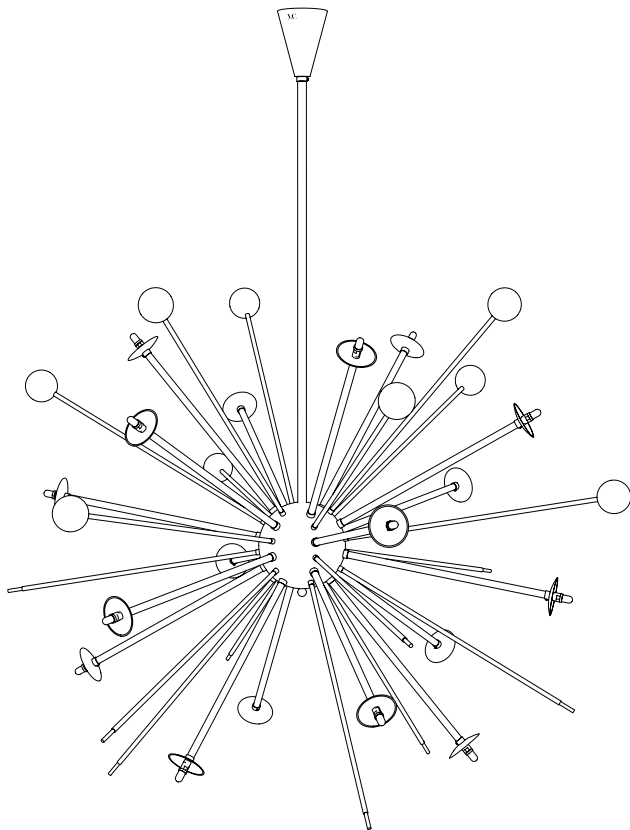

Installer les sphères en laiton sur la partie supérieure du lustre.

9

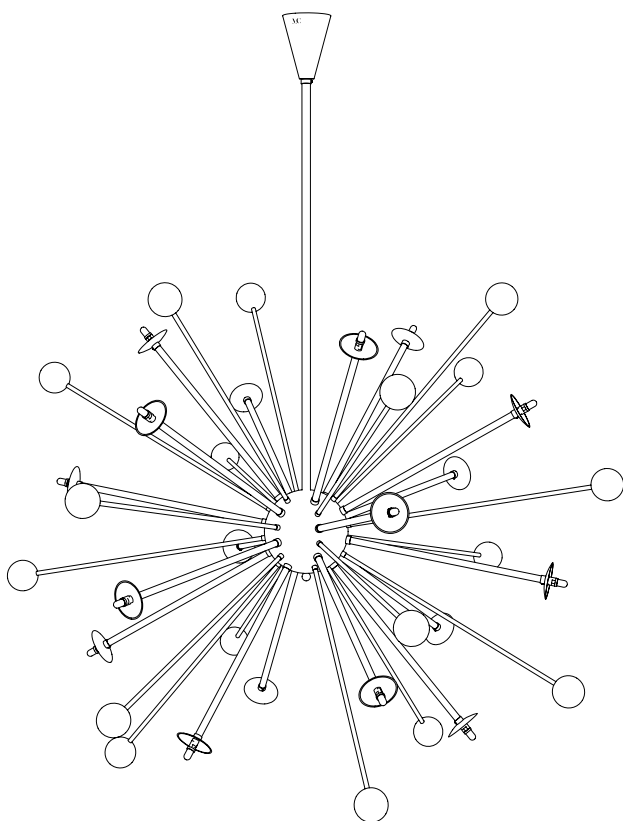

Installer les sphères en laiton sur la partie inférieure du lustre.

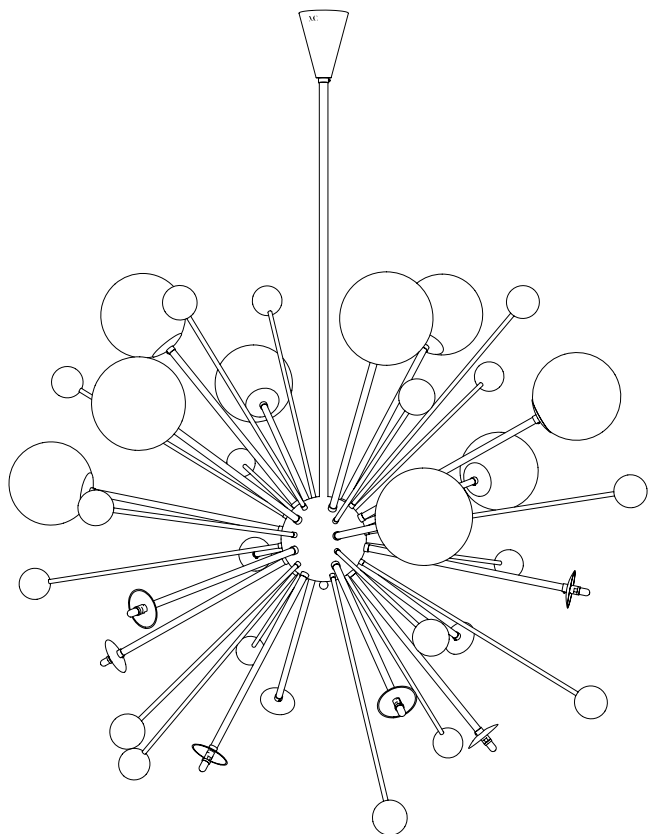
**10**

Installer les ampoules et les sphères en verre sur la partie supérieure du lustre.

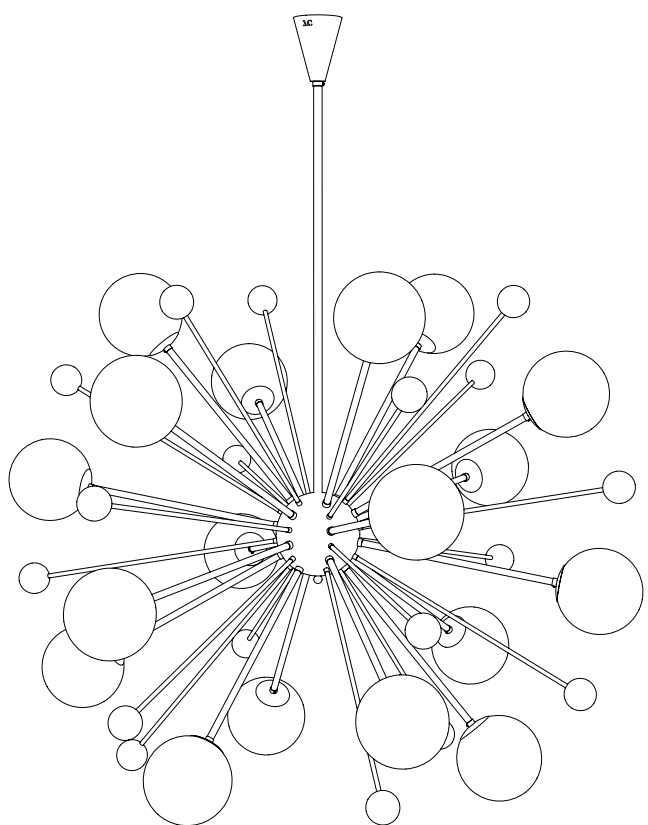
**11**

Installer les ampoules et les sphères en verre sur la partie inférieure du lustre.